

V500

- FR** MANUEL D'INSTALLATION ET D'UTILISATION
- DE** INSTALLATIONS- UND BEDIENUNGSANLEITUNG
- IT** MANUALE DI INSTALLAZIONE E D'USO
- EL** ΕΓΧΕΙΡΙΔΙΟ ΕΓΚΑΤΑΣΤΑΣΗΣ ΚΑΙ ΧΡΗΣΗΣ
- ES** GUÍA DE INSTALACIÓN Y USO
- PT** GUIA DE INSTALAÇÃO E DE UTILIZAÇÃO
- EN** OPERATING AND INSTALLATION GUIDE
- NL** GIDS VOOR DE INSTALLATIE EN HET GEBRUIK
- PL** INSTRUKCJA MONTAŻU I OBSŁUG
- CS** PŘÍRUČKA K MONTÁŽI A OBSLUZE
- RU** РУКОВОДСТВО ПО УСТАНОВКЕ И ЭКСПЛУАТАЦИИ

دليل التركيب والاستعمال **AR**



Ref : 5134145A



ΠΙΝΑΚΑΣ ΠΕΡΙΕΧΟΜΕΝΩΝ

Μεταφρασμένη έκδοση του εγχειριδίου

1 - ΚΑΛΩΣ ΟΡΙΣΑΤΕ	2
1.1 Ποια είναι η Somfy;	2
1.2 Υποστήριξη	2
1.3 Εγγύηση	2
2 - ΣΗΜΑΝΤΙΚΕΣ ΠΛΗΡΟΦΟΡΙΕΣ - ΑΣΦΑΛΕΙΑ	2
2.1 Γενικά	2
2.2 Γενικές οδηγίες ασφαλείας	2
2.3 Συνθήκες χρήσης	2
2.4 Ανακύκλωση και απόρριψη	3
2.5 Σημασία των λογότυπων που υπάρχουν στο τροφοδοτικό	3
3 - ΠΑΡΟΥΣΙΑΣΗ ΤΟΥ ΠΡΟΪΟΝΤΟΣ	3
3.1 Περιεχόμενα της συσκευασίας	3
3.2 Περιγραφή του προϊόντος	3
3.2.1 Θθόνη	4
3.2.2 Μπουτονιέρα	5
3.3 Τυπική εγκατάσταση	6
4 - ΕΓΚΑΤΑΣΤΑΣΗ ΤΗΣ ΘΘΟΝΗΣ	7
5 - ΕΓΚΑΤΑΣΤΑΣΗ ΤΗΣ ΜΠΟΥΤΟΝΙΕΡΑΣ	8
5.1 Σύνδεση της μπουτονιέρας	8
5.1.1 Σύνδεση σε μηχανισμό αυλόπορτας Somfy	9
5.1.2 Σύνδεση σε ηλεκτρικό κυπρί/κλειδαριά	9
5.2 Τοποθέτηση ετικέτας ονόματος	9
5.3 Σύνδεση της εγκατάστασης στο ρεύμα	10
6 - ΠΕΡΙΒΑΛΛΟΝ ΧΡΗΣΤΗ	10
6.1 ΤΟ ΣΥΣΤΗΜΑ ΘΥΡΟΤΗΛΕΟΡΑΣΗΣ	10
6.1.1 Θθόνη υποδοχής	10
6.1.2 Απάντηση σε επισκέπτη	11
6.1.3 Επικοινωνία με δεύτερη εσωτερική θθόνη (Ενδοεπικοινωνία)	12
6.1.4 Διαχείριση φωτογραφιών επισκεπτών	12
6.1.5 Γενικές ρυθμίσεις	13
6.2 ΑΣΥΡΜΑΤΟΣ ΤΗΛΕΧΕΙΡΙΣΜΟΣ ΕΞΟΠΛΙΣΜΩΝ SOMFY RTS	14
6.2.1 Θθόνη υποδοχής	15
6.2.2 Προσθήκη εξοπλισμού Somfy RTS	15
6.2.3 Αφαίρεση εξοπλισμού Somfy RTS	16
7 - ΣΥΝΤΗΡΗΣΗ	16
7.1 Καθαρισμός	16
8 - ΤΕΧΝΙΚΑ ΧΑΡΑΚΤΗΡΙΣΤΙΚΑ	16

1 - ΚΑΛΩΣ ΟΡΙΣΑΤΕ

Σας ευχαριστούμε που επιλέξατε προϊόν SOMFY.

1.1 Ποια είναι η Somfy;

Η Somfy αναπτύσσει, παράγει και διαθέτει στο εμπόριο μοτέρ και αυτοματισμούς για οικιακούς εξοπλισμούς. Μηχανισμοί για αυλόπορτες, γκαραζόπορτες ή ρολά, συστήματα συναγερμού, συστήματα ελέγχου φωτισμού, θερμοστάτες θέρμανσης, όλα τα προϊόντα της Somfy ανταποκρίνονται στις προσδοκίες σας για ασφάλεια, άνεση και εξοικονόμηση ενέργειας.

Στη Somfy, η επιδίωξη της ποιότητας βασίζεται σε μια διαδικασία διαρκούς βελτίωσης. Η φήμη της Somfy στηρίζεται στην αξιοπιστία των προϊόντων της και το όνομά της είναι συνώνυμο της καινοτομίας και της τεχνολογικής αριστείας σε ολόκληρο τον κόσμο.

1.2 Υποστήριξη

Η φιλοσοφία της Somfy στηρίζεται στην επιθυμία μας να σας γνωρίσουμε καλύτερα, να σας ακούσουμε και να ανταποκριθούμε στις ανάγκες σας.

Για οποιαδήποτε πληροφορία σχετικά με την επιλογή, την αγορά ή την εγκατάσταση προϊόντων Somfy, μπορείτε να ζητήσετε συμβουλές από το κατάστημα DIY ή να επικοινωνήσετε απευθείας με έναν σύμβουλο της Somfy, που θα σας καθοδηγήσει κατά την εκτέλεση των εργασιών.

Internet: www.somfy.fr

1.3 Εγγύηση

Το προϊόν αυτό καλύπτεται με εγγύηση 2 ετών από την ημερομηνία αγοράς.

2 - ΣΗΜΑΝΤΙΚΕΣ ΠΛΗΡΟΦΟΡΙΕΣ - ΑΣΦΑΛΕΙΑ

2.1 Γενικά

Διαβάστε προσεκτικά το παρόν εγχειρίδιο εγκατάστασης και τις οδηγίες ασφαλείας πριν ξεκινήσετε την εγκατάσταση αυτού του προϊόντος Somfy.

Ακολουθήστε επακριβώς όλες τις οδηγίες που παρέχονται και φυλάξτε το παρόν εγχειρίδιο όσο έχετε το προϊόν στην κατοχή σας.

Πριν από οποιαδήποτε εγκατάσταση, ελέγξτε τη συμβατότητα αυτού του προϊόντος Somfy με τους σχετικούς εξοπλισμούς και αξεσουάρ.

Το παρόν εγχειρίδιο περιγράφει την εγκατάσταση και τη χρήση αυτού του προϊόντος.

Οποιαδήποτε άλλη εγκατάσταση ή χρήση πέραν του πεδίου εφαρμογής που έχει ορίσει η Somfy θεωρείται ακατάλληλη. Οποιαδήποτε άλλη χρήση καθώς και η μη τήρηση των οδηγιών που αναφέρονται στο παρόν εγχειρίδιο συνεπάγεται τον αποκλεισμό οποιασδήποτε ευθύνης και εγγύησης εκ μέρους της Somfy.

Η Somfy δεν μπορεί να θεωρηθεί υπεύθυνη για οποιαδήποτε αλλαγή των προδιαγραφών και των προτύπων επέλθει μετά την έκδοση του παρόντος εγχειριδίου.

Με την παρουσία, η Somfy δηλώνει ότι το προϊόν συμμορφώνεται με τις απαιτήσεις της οδηγίας 2014/53/EE. Το πλήρες κείμενο της δήλωσης συμμόρφωσης διατίθεται στην ιστοσελίδα internet www.somfy.com/ce

Οι εικόνες δεν είναι δεσμευτικές.

2.2 Γενικές οδηγίες ασφαλείας

Μην επιτρέπετε σε παιδιά να παίζουν με το χειριστήριο.

Μην επιχειρήσετε ποτέ να βυθίσετε το χειριστήριο σε υγρό.

Αυτό το προϊόν δεν έχει προβλεφθεί για χρήση από άτομα (μεταξύ άλλων παιδιά) με μειωμένες σωματικές, αισθητήριες και πνευματικές ικανότητες ή από άτομα χωρίς πείρα ή γνώσεις, εκτός εάν επιτηρούνται ή εάν έχουν λάβει προηγούμενως από άτομο που είναι υπεύθυνο για την ασφάλειά τους οδηγίες σχετικά με τη χρήση του προϊόντος.

2.3 Συνθήκες χρήσης

Η εμβέλεια περιορίζεται από τα πρότυπα ρύθμισης των ραδιοσυσκευών.

Η εμβέλεια εξαρτάται σε μεγάλο βαθμό από το περιβάλλον χρήσης: είναι πιθανή η πρόκληση διαταραχών από μεγάλες ηλεκτρικές συσκευές που βρίσκονται κοντά στην εγκατάσταση, από τον τύπο υλικού που χρησιμοποιείται στους τοίχους και τα διαχωριστικά τοιχώματα του χώρου.

Η χρήση άλλης ραδιοσυσκευής (για παράδειγμα ασύρματων ακουστικών hi-fi) που χρησιμοποιεί την ίδια ραδιοσυχνότητα μπορεί να μειώσει τις επιδόσεις του προϊόντος.

Ο ρόλος της κάμερας αυτού του συστήματος θυροτηλεόρασης είναι η αναγνώριση των επισκεπτών. Δεν πρέπει να χρησιμοποιηθεί σε καμία περίπτωση για την επιτήρηση του δρόμου.

Η εγκατάσταση αυτή πρέπει να χρησιμοποιείται σύμφωνα με το νόμο περί πληροφορικής και ατομικών ελευθεριών.

Οποιαδήποτε χρήση αυτών των προϊόντων έξω από αυστηρά προσωπικό πλαίσιο υπόκειται σε νομικές υποχρεώσεις χρήσης και προϋποθέτει τη λήψη απαραίτητων διοικητικών αδειών.

Ενδέχεται να στοιχειοθετηθεί αστική και ποινική ευθύνη του αγοραστή σε περίπτωση αποκλίσεως χρήσης της συσκευής με σκοπό την παραβίαση της ιδιωτικής ζωής ή τη δυσφήμιση τρίτων. Η Somfy δεν μπορεί σε καμία περίπτωση να θεωρηθεί υπεύθυνη λόγω της χρήσης του συστήματος θυροτηλεόρασης κατά παράβαση των ισχυουσών νομοθετικών και κανονιστικών διατάξεων.

2.4 Ανακύκλωση και απόρριψη

 Μην απορρίψετε το άχρηστο προϊόν μαζί με τα οικιακά απορρίμματα. Παραδώστε το προϊόν στον προμηθευτή του ή χρησιμοποιήστε τρόπους επιλεκτικής συλλογής που διατίθενται από το δήμο.

2.5 Σημασία των λογότυπων που υπάρχουν στο τροφοδοτικό



Το τροφοδοτικό που παραδίδεται με το προϊόν πρέπει να εγκαθίσταται σε προστατευμένο και στεγνό χώρο.

 Συνεχές ρεύμα



Το τροφοδοτικό που παραδίδεται με το προϊόν είναι τύπου διπλής μόνωσης και δεν χρειάζεται επομένως να συνδεθεί με το καλώδιο της γείωσης.

 Εναλλασσόμενο ρεύμα

3 - ΠΑΡΟΥΣΙΑΣΗ ΤΟΥ ΠΡΟΪΟΝΤΟΣ

3.1 Περιεχόμενα της συσκευασίας

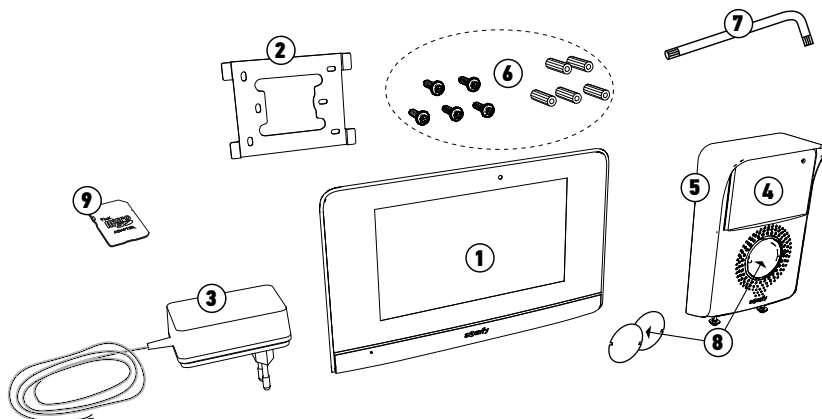

Αριθμός	Ονομασία	Ποσότητα
1	Εσωτερική οθόνη με ενσωματωμένη κάρτα micro SD	1
2	Βάση στερέωσης οθόνης	1
3	Τροφοδοτικό οθόνης	1
4	Μπουτονιέρα	1
5	Προστατευτικό βροχής	1
6	Βίδες και ούπατ για τη στερέωση της οθόνης και της μπουτονιέρας	5 + 5
7	Κλειδί Torx	1
8	Ετικέτα ονόματος	2
9	Προσαρμογέας κάρτας micro SD για PC/Mac	1

3.2 Περιγραφή του προϊόντος

Το σύστημα θυροπλεόρασης αποτελείται από μία εσωτερική οθόνη και μία μπουτονιέρα. Η σύνδεση της εσωτερικής οθόνης με την μπουτονιέρα πραγματοποιείται με 2 καλώδια και η ηλεκτρική τροφοδοσία συνδέεται στην οθόνη (βλ. «3.3 Τυπική εγκατάσταση»).

3.2.1 Οθόνι

Η εσωτερική οθόνι διαθέτει ένα ραδιοπομπό RTS (Radio Technology Somfy). Αυτό το ασύρματο χειριστήριο επιτρέπει το χειρισμό των προϊόντων του σπιτιού με δέκτη RTS Somfy (γκαραζόπορτα, αυλόπορτα, φωτιστικό, ρολά, τέτα κτλ.).

Η πρόσβαση σε αυτό το χειριστήριο είναι εφικτή από το μενού της οθόνι αφής.

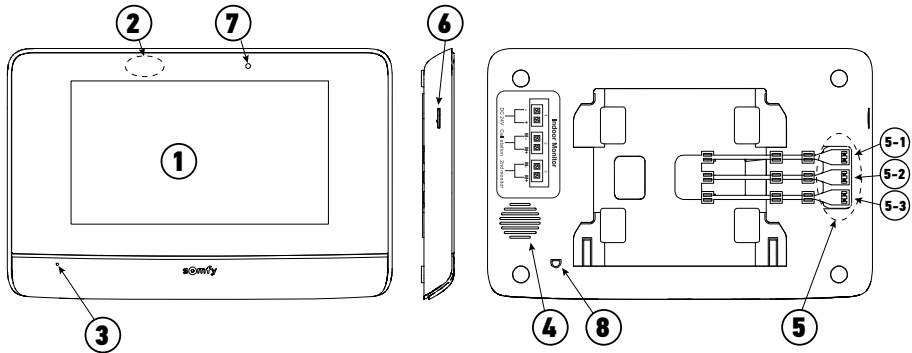

Αριθμός	Όνομασία	Περιγραφή
1	Οθόνι αφής	Σας επιτρέπει να βλέπετε τον επισκέπτη, να ελέγχετε τα ενσύρματα και ασύρματα χειριστήρια, να βλέπετε τους επισκέπτες που χτύπησαν το κουδούνι όταν απουσιάζετε, να πραγματοποιείτε ρυθμίσεις κτλ..
2	Ανιχνευτής κίνησης/ παρουσίας	Επιτρέπει το αυτόματο άναμμα της οθόνι όταν ανιχνευτεί παρουσία.
3	Μικρόφωνο	Σας επιτρέπει να μιλάτε με το άτομο που βρίσκεται μπροστά από την μπουτονιέρα.
4	Ηχείο	Σας επιτρέπει να ακούτε το άτομο που βρίσκεται μπροστά από την μπουτονιέρα.
5	Μπλοκ ακροδεκτών	5-1: σύνδεση με το τροφοδοτικό. 5-2: σύνδεση με την μπουτονιέρα. 5-3: σύνδεση με δεύτερη οθόνι (προαιρετική).
6	Συσκευή ανάγνωσης καρτών micro SD	Επιτρέπει την αποθήκευση φωτογραφιών της κάμερας της μπουτονιέρας και την προσθήκη εξατομικευμένου κουδουνίσματος MP3. Σημείωση: η οθόνι σας παραδίδεται με τοποθετημένη κάρτα micro SD.
7	Led απεικόνιση	Σας επιτρέπει να ελέγχετε τη σωστή σύνδεση κατά την έναρξη της λειτουργίας ή μια κλήση κατά την απουσία σας.
8	Αισθητήρας θερμοκρασίας	Επιτρέπει την εμφάνιση της εσωτερικής θερμοκρασίας στην οθόνι.

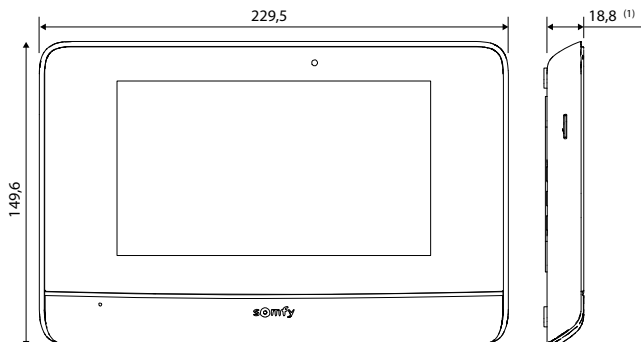

(1) Πάχος με μεταλλική βάση

3.2.2 Μπουτονιέρα

Η μπουτονιέρα μπορεί να συνδεθεί στο μηχανισμό μιας αυλόπορτας ή σε ηλεκτρική κλειδαριά/κυπρί (12 V AC/DC - 800 mA το ανώτατο).

Η αυλόπορτα και η πόρτα πεζών μπορούν να ενεργοποιηθούν από την οθόνη του συστήματος θυροηλεκτρονικής.

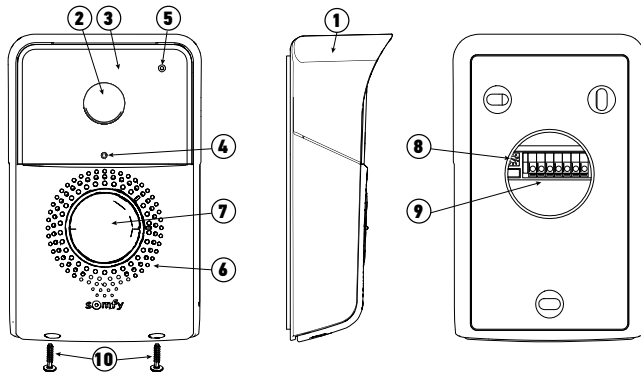

Αριθμός	Όνομασία	Περιγραφή
1	Προστατευτικό βροχής	Προστατεύει την κάμερα από τη βροχή και τον ήλιο
2	Κάμερα	Βιντεοσκοπεί τον επισκέπτη και στέλνει την εικόνα στην οθόνη
3	LED IR φωτιστικό	Σας επιτρέπει να βλέπετε τους επισκέπτες τη νύχτα
4	Αισθητήρας φωτεινότητας	Επιτρέπει το αυτόματο άναμμα των LED υπερύθρων τη νύχτα
5	Μικρόφωνο	Επιτρέπει στον επισκέπτη να μιλά με το άτομο που βρίσκεται μέσα στο σπίτι
6	Ηχείο	Επιτρέπει στον επισκέπτη να ακούει το άτομο που βρίσκεται μέσα στο σπίτι
7	Οπισθοφωτιζόμενη ετικέτα ονόματος Οπισθοφωτιζόμενο κουμπί κλήσης	Φέρει το ονοματεπώνυμό σας Επιτρέπει στον επισκέπτη να ενεργοποιεί το κουδούνισμα στην οθόνη. Η κάμερα τίθεται σε λειτουργία και ανάβει η οθόνη.
8	Κουμπί ρύθμισης έντασης ακρόασης	Επιτρέπει τη ρύθμιση της έντασης του ηχείου της μπουτονιέρας.
9	Μπλοκ ακροδεκτών	Επιτρέπει τη σύνδεση της μπουτονιέρας με την οθόνη, το μηχανισμό μιας αυλόπορτας και ένα ηλεκτρικό κυπρί/κλειδαριά.
10	Βίδα ασφαλείας	Αποτρέπει το άνοιγμα της μπουτονιέρας χωρίς ειδικό κατασβίδι

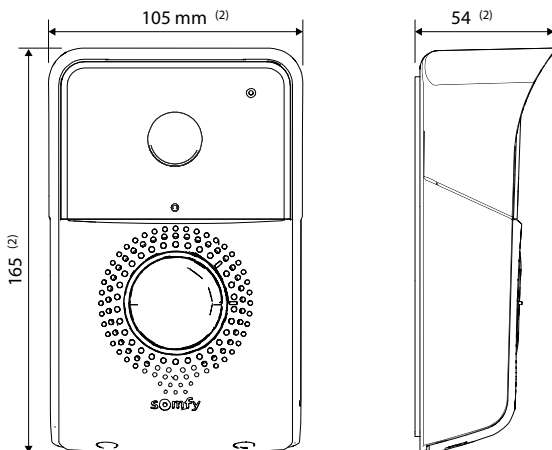

(2) Διαστάσεις με προστατευτικό βροχής

3.3 Τυπική εγκατάσταση

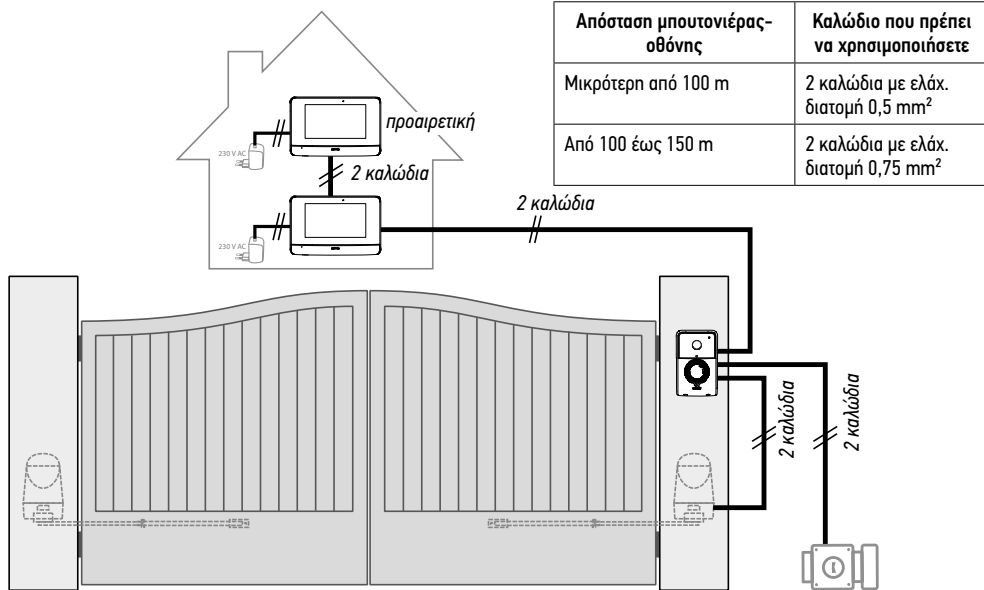

Σημείωση: Σας συνιστούμε να μην περνάτε τα καλώδια του συστήματος θυροτηλεόρασης στο ίδιο περίβλημα με τα καλώδια τροφοδοσίας. Τα καλώδια δεν παρέχονται.

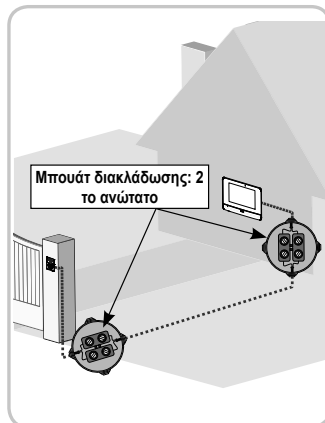
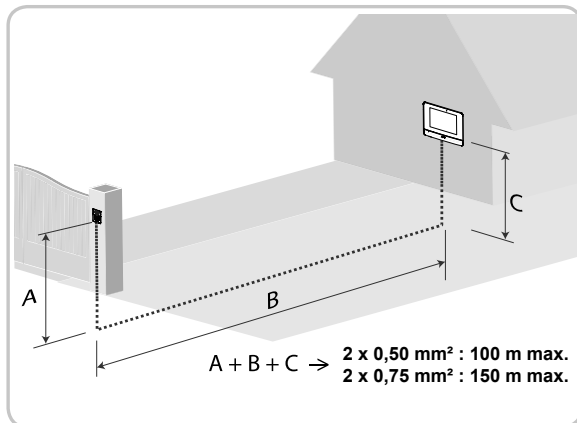
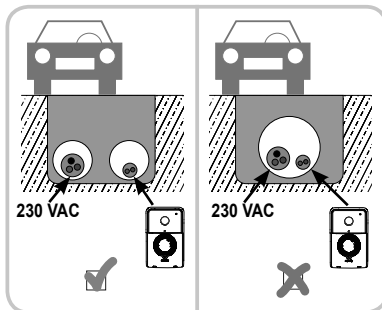
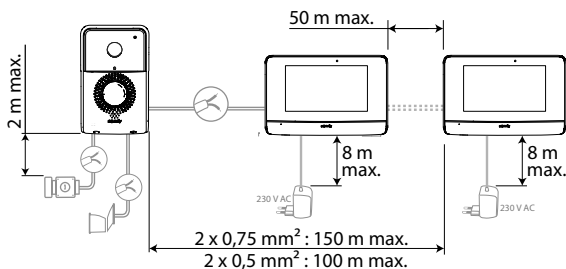

4 - ΕΓΚΑΤΑΣΤΑΣΗ ΤΗΣ ΘΘΝΗΣ

[1]. Στερεώστε την πλάκα στερέωσης της οθόνης στον τοίχο.

Σημαντικό: Τα ποδαράκια στερέωσης της οθόνης πρέπει να εξέρχουν προς το μέρος σας.

Σημείωση: Όλα τα καλώδια πρέπει να διέρχονται μέσα από τη βάση στερέωσης για να μπορούν να συνδεθούν στην οθόνη.

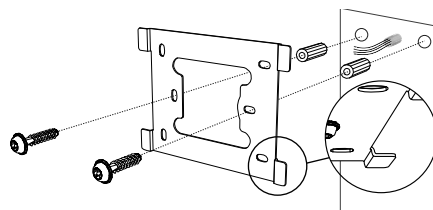

[2]. Βγάλτε το φις DC (5-1) στην πίσω πλευρά της οθόνης και, στη συνέχεια, συνδέστε το καλώδιο του τροφοδοτικού σε αυτήν την υποδοχή: λευκό καλώδιο με γκρι γραμμές στα δεξιά (+) και εντελώς λευκό καλώδιο στα αριστερά (-).

Σημαντικό: Για την τροφοδοσία της οθόνης χρησιμοποιήστε οπωσδήποτε το παρεχόμενο τροφοδοτικό.

[3]. Συνδέστε το φις του τροφοδοτικού στην πίσω πλευρά της οθόνης, στο μπλοκ ακροδεκτών 5-1, με τη φορά που επισημαίνεται στο σχήμα (βίδα προς τα αριστερά). Η φορά σύνδεσης των καλωδίων του τροφοδοτικού έχει σημασία.

Σημαντικό: Μην συνδέετε το τροφοδοτικό σε ριζία αν δεν έχει ολοκληρωθεί η συνδεσμολογία (μπουτονιέρα, πρόσθετη οθόνη).

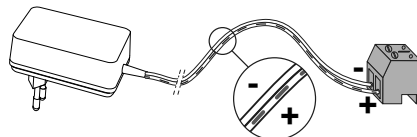

[4]. Συνδέστε ένα δεύτερο φις στο μπλοκ ακροδεκτών 5-2. Το αντίστοιχο καλώδιο θα συνδεθεί στην μπουτονιέρα.

Προαιρετικά: Συνδέστε ένα τρίτο φις στο μπλοκ ακροδεκτών 5-3. Το αντίστοιχο καλώδιο θα συνδεθεί σε δεύτερη οθόνη (ανατρέξτε στο εγχειρίδιο της πρόσθετης οθόνης).

Σημείωση: Περάστε τα καλώδια από τις θέσεις που έχουν προβλεφθεί για το σκοπό αυτόν για να αποφευχθεί κάθε κίνδυνος απόσπασης.

Σημείωση: Σημαδέψτε τα καλώδια που χρησιμοποιήθηκαν για τα μπλοκ ακροδεκτών 5-2 και 5-3 για να συνδέσετε σωστά την μπουτονιέρα και την πρόσθετη οθόνη (προαιρετική).

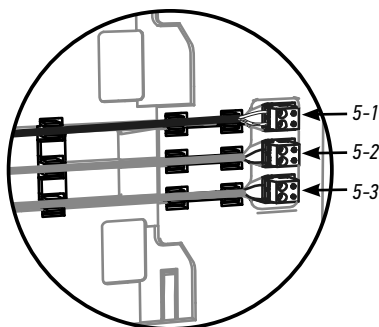
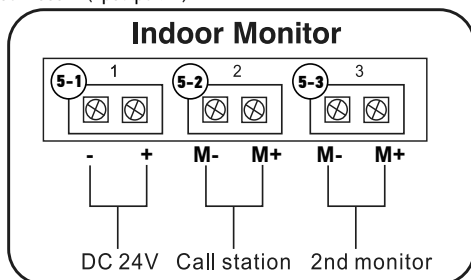
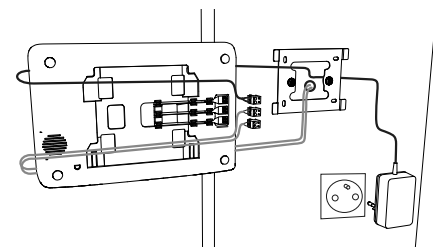

[5]. Κοιμώστε την οθόνη στη βάση στερέωσης μετακινώντας την απαλά προς τα κάτω, έως ότου τα ποδαράκια της βάσης ασφαλισουν στις εγκοπές της οθόνης.

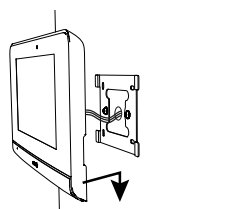

5 - ΕΓΚΑΤΑΣΤΑΣΗ ΤΗΣ ΜΠΟΥΤΟΝΙΕΡΑΣ

Αποφύγετε την εγκατάσταση της κάμερας απέναντι από φωτεινή πηγή, διότι μπορεί να μην φαίνεται καλά ο επισκέπτης. Σας συνιστούμε να εγκαταστήσετε την μπουτονιέρα σε ύψος 1,60 m περίπου.

5.1 Σύνδεση της μπουτονιέρας

[1]. Διαχωρίστε το προστατευτικό βροχής από την μπουτονιέρα αφαιρώντας τις 2 βίδες που βρίσκονται στο κάτω τμήμα με τη βοήθεια του παρεχόμενου κλειδιού Torx.

[2]. Σημαδέψτε τα σημεία στερέωσης με το προστατευτικό βροχής. Τρυπήστε και τοποθετήστε ούπατ που είναι κατάλληλα για τον τοίχο/κολόνα.

Περάστε όλα τα καλώδια από το προστατευτικό βροχής.

[3]. Στερεώστε το προστατευτικό βροχής στον τοίχο/στην κολόνα.

Σημείωση: μην αφαιρέσετε το αφρολέξ που είναι κολλημένο στην πίσω πλευρά του προστατευτικού βροχής, γιατί εξασφαλίζει τη στεγανότητα του προϊόντος.

Σημείωση: σας συνιστούμε να προσθέσετε σιλικόνη ανάμεσα στο προστατευτικό βροχής και τον τοίχο/κολόνα (εκτός από την κάτω πλευρά του προστατευτικού βροχής).

[4]. Συνδέστε τα καλώδια της οθόνης στους 2 ακροδέκτες που βρίσκονται αριστερά στην πίσω πλευρά της μπουτονιέρας:

- το M+ της οθόνης στο M+ της μπουτονιέρας
- το M- της οθόνης στο M- της μπουτονιέρας

Συνδέστε τα καλώδια του ηλεκτρικού κυριού/κλειδαριάς στους ακροδέκτες L+ και L- της μπουτονιέρας.

Συνδέστε τα καλώδια του μηχανισμού στην έξοδο ξηρής επαφής (COM και NO) της μπουτονιέρας.

Σημείωση: Για να συνδέσετε τα καλώδια στους ακροδέκτες, πιέστε το πορτοκαλί ορθογώνιο που βρίσκεται κάτω από τους ακροδέκτες με ένα ίσιο κατασβίδι, εισαγάγετε τα καλώδια και μετά αφήστε το.

[5]. Βάλτε την μπουτονιέρα μέσα στο προστατευτικό βροχής.

[6]. Στερεώστε την μπουτονιέρα στο προστατευτικό βροχής βιδώνοντας τις παρεχόμενες βίδες με το κλειδί Torx.

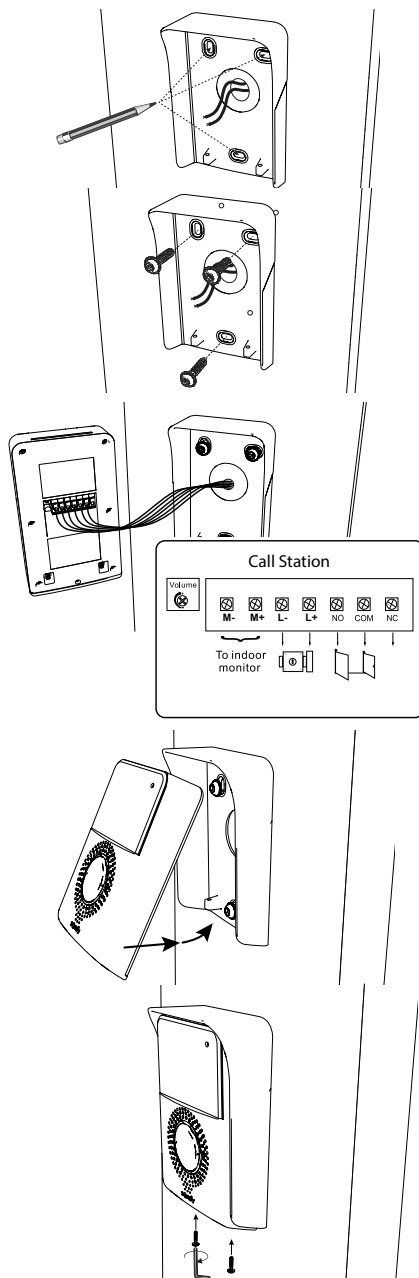

5.1.1 Σύνδεση σε μηχανισμό αυλόπορτας Somfy

Σημείωση: Αν ο μηχανισμός λειτουργεί με ηλεκτρική ενέργεια, τα ενσύρματα χειριστήρια είναι απενεργοποιημένα. Σε αυτήν την περίπτωση θα πρέπει να χρησιμοποιείτε το ασύρματο χειριστήριο της οθόνης για να χειρίζεστε το μηχανισμό της αυλόπορτας: βλ. «6.2 ΑΣΥΡΜΑΤΟΣ ΤΗΛΕΧΕΙΡΙΣΜΟΣ ΕΞΟΠΛΙΣΜΩΝ SOMFY RTS».

[1]. Αποσυνδέστε το μηχανισμό από την τροφοδοσία ηλεκτρικού δικτύου.

[2]. Αφαιρέστε το κάλυμμα του πίνακα ελέγχου ή του μοτέρ που περιλαμβάνει τα ηλεκτρονικά.

[3]. Συνδέστε την έξοδο ξηρής επαφής (COM και NO) της μπουτονιέρας στην ηλεκτρονική μονάδα του μηχανισμού (ανατρέξτε στο εγχειρίδιο του μηχανισμού).

Αν η σύνδεση της μπουτονιέρας δεν περιγράφεται αναλυτικά στο εγχειρίδιο του μηχανισμού, ακολουθήστε τις οδηγίες που παρέχονται για τη σύνδεση ενός διακόπτη με κλειδί.

Σημείωση: Για να συνδέσετε την μπουτονιέρα σε άλλο μοντέλο μηχανισμού αυλόπορτας, ανατρέξτε στο εγχειρίδιο εγκατάστασης του συγκεκριμένου μηχανισμού.

5.1.2 Σύνδεση σε ηλεκτρικό κυρί/κλειδαριά

Σημείωση: Η Somfy συνιστά τη χρήση ηλεκτρικού κυριού με λειτουργία αντιεπανάληψης.

Συνδέστε την έξοδο  της μπουτονιέρας στο ηλεκτρικό κυρί/κλειδαριά σύμφωνα με το διπλανό σχήμα.

Τηρήστε την πολικότητα +/-, αν αυτή διευκρινίζεται στο εγχειρίδιο του κυριού/της κλειδαριάς.

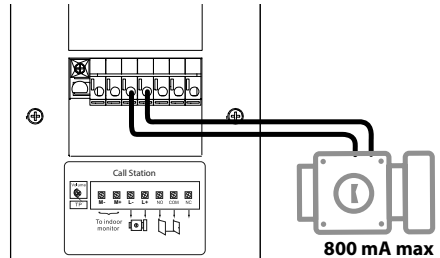

5.2 Τοποθέτηση ετικέτας ονόματος

[1]. Πιέστε και περιστρέψτε αριστερόστροφα την υποδοχή ετικέτας κατά 45° με τη βοήθεια των γλωσσίδων της υποδοχής ετικέτας.

[2]. Ανασπώστε την υποδοχή ετικέτας, η ετικέτα ονόματος τοποθετείται ανάμεσα στην υποδοχή ετικέτας και τον ελαστομερή σύνδεσμο, μπροστά από το πλακίδιο συγκράτησης.

Σημείωση: η ετικέτα ονόματος έχει δύο εγκοπές που αντιστοιχούν στις γλωσσίδες που υπάρχουν πίσω από την υποδοχή ετικέτας.

[3]. Γράψτε το ονοματεπώνυμό σας στη λευκή ετικέτα με ανεξίτηλο μαρκαδόρο (ευθυγραμμίζοντας το όνομα στις εγκοπές της ετικέτας), και, στη συνέχεια, επανατοποθετήστε την ετικέτα και το προστατευτικό της κάλυμμα στη θέση τους, πιέζοντας την υποδοχή ετικέτας και περιστρέφοντάς την δεξιόστροφα κατά 45°, μέχρι να κουμπώσει με ένα κλικ.

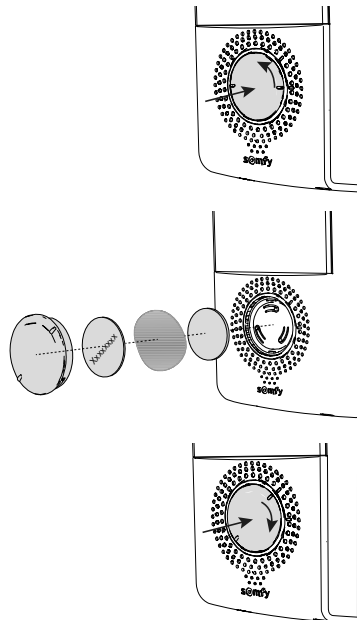

5.3 Σύνδεση της εγκατάστασης στο ρεύμα

Στο τέλος της εγκατάστασης, επανασυνδέστε το μηχανισμό της αυλόπορτας στην τροφοδοσία ηλεκτρικού δικτύου.

Στη συνέχεια, συνδέστε το τροφοδοτικό της οθόνης σε πρίζα ρεύματος.

Σημαντικό: Το τροφοδοτικό πρέπει να είναι εγκατεστημένο κοντά στην οθόνη και η πρόσβαση σε αυτό να είναι εύκολη.

Με τη σύνδεση στο ρεύμα, το μπλε led πάνω από την οθόνη αναβοσβήνει για μερικά δευτερόλεπτα, πριν εμφανιστεί στην οθόνη η διαδικασία ρύθμισης παραμέτρων βήμα προς βήμα.

Ακολουθήστε τις οδηγίες για να ρυθμίσετε τις παραμέτρους της εγκατάστασής σας.

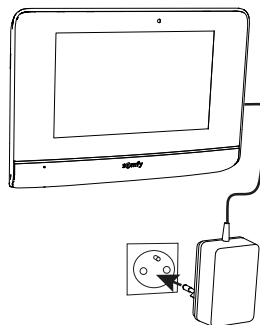

6 - ΠΕΡΙΒΑΛΛΟΝ ΧΡΗΣΤΗ

Το σύστημα θυροτηλεόρασης V500 ενώνει 2 κόσμους: αφενός αυτό του συστήματος θυροτηλεόρασης, αφετέρου αυτό του ασύρματου τηλεχειρισμού του σπιτιού.

Ο πρώτος κόσμος συγκεντρώνει λειτουργίες όπως η επικοινωνία μεταξύ της μπουτονιέρας και της οθόνης, η ηχητική ενδοεπικοινωνία μεταξύ 2 οθονών (προαιρετικά), η διαχείριση των φωτογραφιών, το άνοιγμα του ηλεκτρικού κυπριού/κλειδαριάς και της αυλόπορτας και, τέλος, οι ρυθμίσεις (π.χ.: αντίθεση, φωτεινότητα, κουδούνισμα κτλ.).

Ο δεύτερος κόσμος είναι αυτός του ασύρματου τηλεχειρισμού των εξοπλισμών Somfy RTS του σπιτιού (π.χ.: ρολά, φώτα, γκαραζόπορτα κτλ.).



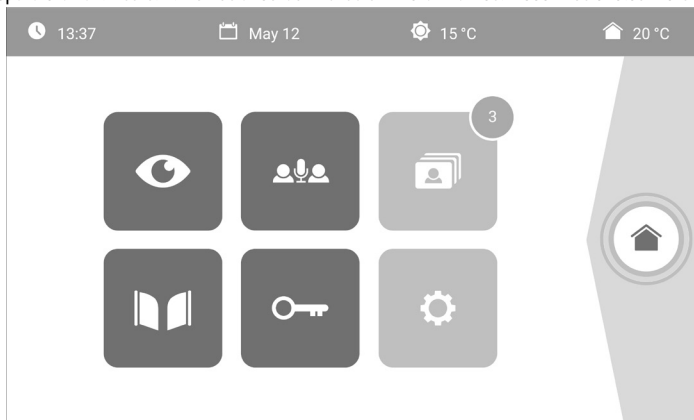

6.1 ΤΟ ΣΥΣΤΗΜΑ ΘΥΡΟΤΗΛΕΟΡΑΣΗΣ

6.1.1 Οθόνη υποδοχής

Η οθόνη ανάβει αυτόματα όταν ανιχνευτεί κίνηση σε απόσταση 20-30 cm ή όταν πατηθεί η οθόνη σε οποιοδήποτε σημείο.



Εικόνα	Όνομα του εικονογράμματος	Λειτουργία
	Εξωτερική θερμοκρασία	Ο αισθητήρας θερμοκρασίας βρίσκεται μέσα στην μπουτονιέρα.
	Εσωτερική θερμοκρασία	Ο αισθητήρας θερμοκρασίας βρίσκεται μέσα στην οθόνη.
	Live (Σε πραγματικό χρόνο)	Πρόσβαση στην οθόνη προβολής της μπουτονιέρας (λειτουργία παρακολούθησης ενεργή επί 120 δευτ.)
	Ενδοεπικοινωνία	Κλήση της δεύτερης εσωτερικής οθόνης (λειτουργία επικοινωνίας ενεργή επί 120 δευτ.)
	Μενού φωτογραφιών	Πρόσβαση στις φωτογραφίες χειροκίνητης λήψης και κατά τη διάρκεια της απουσίας σας. Η αριθμητική ειδοποίηση επισημαίνει το πλήθος των μη προβλεπόμενων φωτογραφιών.

Εικόνα	Όνομα του εικονογράμματος	Λειτουργία
	Αυλόπορτα	Άνοιγμα της αυλόπορτας.
	Ηλεκτρική κλειδαριά	Άνοιγμα του ηλεκτρικού κυφριού/κλειδαριάς.
	Προσωπικές ρυθμίσεις	Πρόσβαση στις ρυθμίσεις του συστήματος θυροαπλότητας.
	Έλεγχος σπιτιού	Πρόσβαση στην οθόνη ελέγχου των εξοπλισμών Somfy RTS.

6.1.2 Απάντηση σε επισκέπτη

Η παρακάτω οθόνη εμφανίζεται κατά την επικοινωνία με τον επισκέπτη.



Για να απαντήσετε στην κλήση, πατήστε το εικονόγραμμα «σπκώνω το ακουστικό». Το μικρόφωνο της εσωτερικής οθόνης και το ηχείο της μπουτονιέρας ενεργοποιούνται μόνο όταν απαντηθεί η κλήση.

Κατά τη διάρκεια της κλήσης μπορείτε να:

- ανοίξετε την αυλόπορτα,
- ανοίξετε το ηλεκτρικό κυφρί/κλειδαριά,
- φωτογραφίσετε τον επισκέπτη,
- ελέγξετε τους εξοπλισμούς Somfy RTS (φωτιστικό του διαδρόμου, γκαραζόπορτα κτλ.)



Όταν ολοκληρωθεί η επικοινωνία, πατήστε το εικονόγραμμα «κατεβάζω το ακουστικό».



Εικόνα	Όνομα του εικονογράμματος	Λειτουργία
	Σηκώνω το ακουστικό	Αποδοχή της επικοινωνίας / Ενεργοποίηση της φωνής
	Κατεβάζω το ακουστικό	Διακοπή της τρέχουσας επικοινωνίας
	Αυλόπορτα	Άνοιγμα της αυλόπορτας

Εικόνα	Όνομα του εικονογράμματος	Λειτουργία
	Ηλεκτρική κλειδαριά	Άνοιγμα του ηλεκτρικού κυπριού/κλειδαριάς
	Φωτογραφική μηχανή	Χειροκίνητη λήψη φωτογραφίας
	Έλεγχος σπιτιού	Πρόσβαση στην οθόνη ελέγχου των εξοπλισμών Somfy RTS

6.1.3 Επικοινωνία με δεύτερη εσωτερική οθόνη (Ενδοεπικοινωνία)



Αν διαθέτετε δεύτερη εσωτερική οθόνη (δεν υπάρχει στο κιτ), είναι δυνατή η επικοινωνία τύπου τηλεφώνου (**μόνο ήχος**) μεταξύ των 2 οθονών.



Εικόνα	Όνομα του εικονογράμματος	Λειτουργία
	Σηκώνω το ακουστικό	Αποδοχή της επικοινωνίας, ενεργοποίηση της φωνής
	Κατεβάζω το ακουστικό	Διακοπή της τρέχουσας επικοινωνίας / Απόρριψη της εισερχόμενης κλήσης

Εικόνα	Όνομα του εικονογράμματος	Λειτουργία
	Ηχείο "-"	Μείωση της έντασης της εσωτερικής οθόνης
	Ηχείο "+"	Αύξηση της έντασης της εσωτερικής οθόνης







6.1.4 Διαχείριση φωτογραφιών επισκεπτών

Η οθόνη παραδίδεται με κάρτα SD των 8 Gb. Μπορεί να απομνημονεύσει έως και 400 φωτογραφίες (200 Kb έκαστη). Κάθε φορά που καλεί ένας επισκέπτης ενώ απουσιάζετε, φωτογραφίζεται αυτόματα.

Εικόνα	Όνομα του εικονογράμματος	Λειτουργία
	Νέα φωτογραφία	Επισημαίνει ότι η φωτογραφία δεν έχει προβληθεί ακόμα
	Κάδος απορριμμάτων	Μετάβαση στη λειτουργία επιλεκτικής διαγραφής
	Διαγραφή	Διαγραφή της φωτογραφίας που επισημαίνεται με σταυρό

Εικόνα	Όνομα του εικονογράμματος	Λειτουργία
	Cover flow (Διαδοχική προβολή)	Γραμμική εμφάνιση των φωτογραφιών (εμφανίζονται ταυτόχρονα 3 μικρογραφίες)
	Μωσαϊκό	Εμφάνιση των φωτογραφιών σε μορφή μωσαϊκού (εμφανίζονται ταυτόχρονα 12 μικρογραφίες)

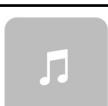
6.1.5 Γενικές ρυθμίσεις

Εικόνα	Όνομα του εικονογράμματος	Λειτουργία	Εικόνα	Όνομα του εικονογράμματος	Λειτουργία
	Globe (Υδρόγειος)	Επιλογή της γλώσσας.		Φωτογραφία	Επιλογή του φόντου της οθόνης.
	Ημερολόγιο και ρολόι	Ρύθμιση της ημερομηνίας και της ώρας.		Γενικές ρυθμίσεις	Πρόσβαση στις ρυθμίσεις του συστήματος θυροπλεόρασης.
	Κουδούνισμα	Επιλογή του κουδούνισματος.		Έλεγχος σπιτιού	Πρόσβαση στις ρυθμίσεις του ασύρματου τηλεχειρισμού εξοπλισμών Somfy RTS.

Πραγματοποιήστε εισαγωγή ενός κουδουνισμού MP3 από την κάρτα micro SD

Μπορείτε να χρησιμοποιήσετε ένα κουδούνισμα MP3 της επιλογής σας αντί των 5 προεπιλεγμένων κουδουνισμάτων του συστήματος θυροπλεόρασης. Για να το κάνετε αυτά, αποκτίστε πρόσβαση στο μενού «Κουδούνι» από τις ΓΕΝΙΚΕΣ ΡΥΘΜΙΣΕΙΣ. Στη συνέχεια, πατήστε το διπλό εικονογράμμα.

Σημείωση: Η δημιουργία κουδουνισμάτων MP3 προορίζεται για «ενημερωμένο» κοινό.

Για να είναι ο κουδουνισμός συμβατός με το σύστημα θυροπλεόρασης, πρέπει να τηρήσετε τα παρακάτω τρία σημεία:

- Μέγ. μέγεθος του αρχείου = 100 Kb
- Μέγ. διάρκεια του αρχείου = 45 δευτ. (το μέγ. μέγεθος του αρχείου επιτυγχάνεται πιο πριν)
- Μορφή = mp3

Για να δημιουργήσετε ένα εξατομικευμένο κουδούνισμα, μπορείτε να χρησιμοποιήσετε το λογισμικό Audacity (δωρεάν λογισμικό open source):

<http://www.audacityteam.org>

Ανάλογα με τον τύπο του αρχικού αρχείου ήχου, θα πρέπει να μπορείτε να εγκαταστήσετε τα πρόσθετα Lame-MP3 encoder και ffmpeg import/export. Το λογισμικό Audacity σας καθοδηγεί κατά τη λήψη τους. (Εκδοση<Προτιμήσεις<Βιβλιοθήκες)

Σημείωση: Κατά την εξαγωγή του αρχείου σε μορφή MP3, κάντε κλικ στο κουμπί «options» για να μειώσετε στο μέτρο του δυνατού την ποιότητα του αρχείου και να μειώσετε κατ' αυτόν τον τρόπο το μέγεθός του.

Βάλτε την κάρτα micro SD μέσα στον παρεχόμενο προσαρμογέα PC/Mac για να φορτώσετε το κουδούνισμα MP3 στο φάκελο MP3.

Με ένα τυπικό αρχείο MP3 λαμβάνεται το ακόλουθο αποτέλεσμα:

	Μέγεθος	Διάρκεια
Αρχικό αρχείο	2 123 Kb	2 λεπτά και 15 δευτ.
Περικομμένο αρχείο	159 Kb	9 δευτ.
Συμπίεσμένο περικομμένο αρχείο	82 Kb	9 δευτ.

Ρυθμίσεις του συστήματος θυροτηλεόρασης

Εικόνα	Όνομα του εικονογράμματος	Λειτουργία
	Χρώμα	Ρύθμιση του χρώματος της εικόνας και του βίντεο που τράβηξε η κάμερα της μπουτονιέρας.
	Φωτεινότητα	Ρύθμιση της φωτεινότητας της εικόνας και του βίντεο που τράβηξε η κάμερα της μπουτονιέρας.
	Αντίθεση	Ρύθμιση της αντίθεσης της εικόνας και του βίντεο που τράβηξε η κάμερα της μπουτονιέρας.
	Ένταση ήχου	Ρύθμιση της έντασης του ήχου της εσωτερικής οθόνης.
	Έκδοση του λογισμικού	Εμφάνιση της τρέχουσας έκδοσης του λογισμικού / Ενημέρωση της έκδοσης λογισμικού, αν χρειάζεται.

Εικόνα	Όνομα του εικονογράμματος	Λειτουργία
	Επαναφορά εργοστασιακών ρυθμίσεων	Επαναφορά όλων των παραμέτρων του συστήματος θυροτηλεόρασης στις προεπιλεγμένες τιμές τους.
	Βαθμονόμηση εσωτερικής θερμοκρασίας	Ρύθμιση της τιμής της θερμοκρασίας που δίνει ο αισθητήρας της εσωτερικής οθόνης.
	Βαθμονόμηση εξωτερικής θερμοκρασίας	Ρύθμιση της τιμής της θερμοκρασίας που δίνει ο αισθητήρας της μπουτονιέρας.
	Οθόνι: Κύρια/Υποτελής	Καθορισμός της οθόνης στην οποία πραγματοποιείται η ρύθμιση σαν να ήταν η κύρια ή η υποτελής οθόνι. Σημείωση: αν η εγκατάσταση περιλαμβάνει μόνο μία οθόνι, πρέπει να παραμείνει στην τιμή «κύρια».

Ρύθμιση της έντασης ήχου της μπουτονιέρας

Για να ρυθμίσετε την ένταση του ηχίου της μπουτονιέρας, χρησιμοποιήστε ένα κατασβίδι για να γυρίσετε το ποτενοσίμετρο που βρίσκεται στην πίσω πλευρά της μπουτονιέρας:

- δεξιόστροφα, για να αυξήσετε την ένταση,
- αριστερόστροφα, για να μειώσετε την ένταση.

6.2 ΑΣΥΡΜΑΤΟΣ ΤΗΛΕΧΕΙΡΙΣΜΟΣ ΕΞΟΠΛΙΣΜΩΝ SOMFY RTS

Η οθόνι διαθέτει πομπό τεχνολογίας RTS (Radio Technology Somfy). Είναι συμβατός μόνο με συσκευές με τεχνολογία RTS (Radio Technology Somfy).

Χρησιμοποιείται για τον ξεχωριστό ή τον ταυτόχρονο χειρισμό των παρακάτω εξοπλισμών Somfy:

- μηχανισμός γκαραζόπορτας,
- δέκτης φωτιστικού,
- μηχανισμός ρολού,
- μηχανισμός αυλόπορτας.
- κτλ.

Η συγκεκριμένη λειτουργία είναι δυνατή χάρη σε ένα σύστημα ραδιοκαναλιών που αναπαριστώνται από στήλες (βλ. «6.2.1 Οθόνι υποδοχής»). Κάθε κανάλι αντιστοιχεί σε ξεχωριστό τηλεχειρισμό και μπορεί να ελέγχει έναν ή περισσότερους εξοπλισμούς. Ο αριθμός των εξοπλισμών που μπορεί να ελέγχει ένα κανάλι είναι απεριόριστος. Για να ελέγξετε κάποιο κανάλι, αρκεί να πατήσετε πάνω του.

Σημαντικό: Βεβαιωθείτε ότι ο ασύρματος τηλεχειριζόμενος εξοπλισμός βρίσκεται εντός της εμβέλειας της οθόνης.

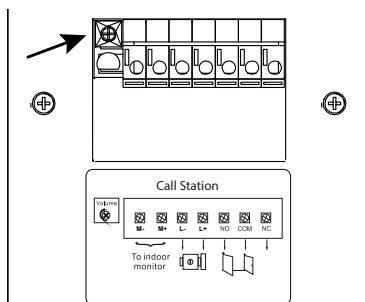

6.2.1 Οθόνη υποδοχής

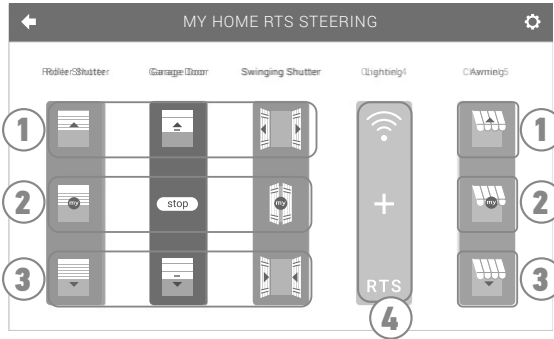



Αριθμός	Ονομασία	Λειτουργία
1	Επάνω χειριστήριο	Άνοιγμα/άνωμα του εξοπλισμού Somfy RTS.
2	Ενδιάμεσο χειριστήριο	Διακοπή της μετακίνησης του εξοπλισμού Somfy RTS. Ρύθμιση του εξοπλισμού Somfy RTS στην αγαπημένη θέση.

Αριθμός	Ονομασία	Λειτουργία
3	Κάτω χειριστήριο	Κλείσιμο/σθήσιμο του εξοπλισμού Somfy RTS.
4	Γκριζαρισμένο κανάλι	Το κανάλι δεν περιέχει τη δεδομένη χρονική στιγμή κανέναν εξοπλισμό Somfy RTS.

6.2.2 Προσθήκη εξοπλισμού Somfy RTS

Για να προσθέσετε έναν εξοπλισμό Somfy RTS, πατήστε πρώτα το  στην οθόνη υποδοχής και μετά το:

-  στο κέντρο της οθόνης, αν πρόκειται για τον πρώτο εξοπλισμό που προσθέτετε

-  επάνω δεξιά στην οθόνη, και μετά το  αριστερά για να προσθέσετε το δεύτερο και περαιτέρω εξοπλισμούς. Όταν ξεκινήσει η διαδικασία προσθήκης νέου εξοπλισμού, η οθόνη θα σας καθοδηγήσει βήμα προς βήμα. Σε περίπτωση αμφιβολίας, ανατρέξτε στο εγχειρίδιο του εξοπλισμού σας Somfy RTS.

Παράδειγμα: Προσθήκη ρολού Somfy RTS

[1]. Επιλέξτε τον τύπο εξοπλισμού (π.χ.: Ρολό).

[2]. Επιλέξτε το κανάλι στο οποίο θέλετε να τον προσθέσετε (π.χ.: Κανάλι 1). Στο επιλεγμένο κανάλι εμφανίζεται τότε ένα ρολό. Πατήστε «Συνέχεια».

[3]. Δώστε ένα όνομα στο κανάλι σας (π.χ.: Σαλόνι): 7 χαρακτήρες το ανώτατο. **Σημείωση:** Στο πληκτρολόγιο γράψετε από προεπιλογή με κεφαλαία γράμματα. Μπορείτε επίσης να γράψετε με πεζά γράμματα πατώντας το πλήκτρο . Πατήστε το «OK».

[4]. Εκτελέστε τώρα τα 3 βήματα που εμφανίζονται στην οθόνη:

(1). Εντοπίστε το αρχικό χειριστήριο του ρολού, δηλ. το τηλεχειριστήριο ή τον χειριστήριο που ελέγχει μόνο το συγκεκριμένο ρολό. Βάλτε το ρολό σε μισάνοικτη θέση με το αρχικό χειριστήριο.

Σημείωση:

- Αν το αρχικό χειριστήριο έχει σπάσει ή χαθεί και είναι το μόνο που ελέγχει το ρολό, επικοινωνήστε με κάποιον από τους συμβούλους της Somfy.

- Αν έχετε άλλο χειριστήριο που ελέγχει το ρολό, χρησιμοποιήστε το για να εκτελέσετε τα παρακάτω βήματα.

(2). Πατήστε το κουμπί PROG του αρχικού χειριστηρίου επί 3 δευτερόλεπτα τουλάχιστον: το προϊόν αντιδρά (για παράδειγμα, με μια σύντομη κίνηση επάνω/κάτω στην περίπτωση τέντας ή ρολού). Η λειτουργία PROG ενεργοποιείται για 2 λεπτά.

Σημείωση: Αν δεν μπορείτε να βρείτε το κουμπί PROG στο χειριστήριό σας, ανατρέξτε στο εγχειρίδιό του.

(3). Πατήστε το κουμπί «Σύζευξη» της οθόνης.



[5]. Βεβαιωθείτε ότι η σύζευξη πραγματοποιήθηκε πατώντας το κουμπί «Δοκιμή».

[6]. Αν το ρολό αντέδρασε, πατήστε «Συνέχεια». Στην αντίθετη περίπτωση, πατήστε «Επανάληψη» ή «Ματαίωση».

Ειδική περίπτωση: συμπλήρωση ενός ήδη κατειλημμένου ασύρματου καναλιού

Μπορείτε να καταχωρίσετε πολλούς εξοπλισμούς Somfy RTS στο ίδιο ασύρματο κανάλι για να δημιουργήσετε ομάδες εξοπλισμών. Όλοι οι εξοπλισμοί που είναι ρυθμισμένοι στο ίδιο κανάλι θα λειτουργούν τότε μαζί. Για να προσθέσετε κάποιον εξοπλισμό, ακολουθήστε τη διαδικασία που περιγράφηκε αναλυτικά προηγουμένως (6.2.2. Προσθήκη εξοπλισμού Somfy RTS). Τη στιγμή επιλογής του καναλιού, επιλέξτε ένα ήδη κατειλημμένο κανάλι της επιλογής σας.

Σημείωση: Για διασφάλιση της βέλτιστης εργονομίας, συνιστάται να καταχωρείτε εξοπλισμούς του ίδιου τύπου στο ίδιο ασύρματο κανάλι. Ωστόσο, αν ο εξοπλισμός που προσθέτετε δεν είναι του ίδιου τύπου (π.χ.: προσθήκη ρολοί σε ένα κανάλι που είναι κατειλημμένο με λάμπα), θα υπερισχύσει το εικονόγραμμα του προϊόντος που προσθέσατε τελευταίο (ρολό). Μπορείτε ωστόσο να αλλάξετε το όνομα του καναλιού (π.χ.: Το όνομα «Φώτα» γίνεται «Σαλόνι»).

6.2.3 Αφαίρεση εξοπλισμού Somfy RTS

Για να διαγράψετε έναν εξοπλισμό Somfy RTS, πατήστε πρώτα το  στην οθόνη υποδοχής και μετά  επάνω δεξιά στην οθόνη, και τέλος το  στο κέντρο της οθόνης.

Όταν ξεκινήσει η διαδικασία αφαίρεσης εξοπλισμού, η οθόνη θα σας καθοδηγήσει βήμα προς βήμα. Σε περίπτωση αμφιβολίας, ανατρέξτε στο εγχειρίδιο του εξοπλισμού σας Somfy RTS.

Σημείωση: τα βήματα είναι ίδια με αυτά της διαδικασίας προσθήκης εξοπλισμού, βλ. «6.2.2 Προσθήκη εξοπλισμού Somfy RTS».

7 - ΣΥΝΤΗΡΗΣΗ

7.1 Καθαρισμός

Το σύστημα Θυροτηλεόρασης καθαρίζει με στεγνό και απαλό πανί χωρίς διαλυτικά. Πριν από τον καθαρισμό, αποσυνδέστε τη συσκευή από το ρεύμα.

8 - ΤΕΧΝΙΚΑ ΧΑΡΑΚΤΗΡΙΣΤΙΚΑ

Οθόνη		
Τροφοδοσία	Τύπος	Τροφοδοτικό 100-240 V / 50-60 Hz
	Προστασία από αντιστροφή πολικότητας	Ναι
Οθόνη		Οθόνη αφής 7" - Ανάλυση: 800 x 480 εικονοστοιχεία
Μέγ. διάρκεια επικοινωνίας		2 λεπτά
Θερμοκρασία λειτουργίας		Από -10°C έως +55°C
Μέγ. απόσταση μεταξύ οθόνης και μπουτονιέρας		150 μέτρα
Ραδιοπομπός	Συχνότητα))) 433,42 MHz < 10 mW
	Εμβέλεια	200 μέτρα (ελεύθερο πεδίο)
Μπουτονιέρα		
Κάμερα		Γωνία λήψης: Οριζ.: 102° / Κατ.: 68°
Νυκτερινή όραση		Λυχνίες led υπερέθρων
Θερμοκρασία λειτουργίας		Από -20°C έως +55°C
Έξοδοι		Κυπρί: 12 V, 800 mA - Ξηρή επαφή: 1 δευτερόλεπτο
Χρόνος ανοίγματος του ηλεκτρικού κυπριού		2 δευτερόλεπτα

Somfy SAS

50 avenue du Nouveau Monde
F - 74300 CLUSES

www.somfy.com

somfy®

